

SapressXpress®



Sistema de Press Fitting
para tuberías Sapress®



PIEZA

1. Cuerpo

Cuerpo conforme EN ISO 15875-3

- a) Latón CW617N: Material de primera calidad según estándares europeos.
- b) Perfil en diente de sierra: Óptima unión accesorio-tubería con 6 pasos de estanqueidad.
- c) Bisel de entrada: Perfecta transición del agua del tubo al accesorio, reduciendo pérdidas de carga, turbulencias así como los sedimentos.
- d) Óptimo mecanizado sin rugosidad evitando incrustaciones y pérdidas de carga.

TUBO

- Tubería Sapress PEX-a conforme EN ISO 15875-2.
- Ligero, flexible y silencioso.
- Con memoria térmica.
- Totalmente resistente a la corrosión y a las incrustaciones.
- Resistente a la presión y temperatura en el tiempo.

2. Casquillo

- a) Acero inoxidable: Resistente a cualquier elemento químico existente en la obra.
- b) Testigos de posicionamiento: Seguridad en el montaje pudiendo comprobar que el tubo ha llegado a la posición correcta.

3. Junta porta-casquillo

- Hecha de Polipropileno para evitar el par galvánico.
- Mantiene el casquillo en el lugar idóneo para que la tubería se introduzca en el accesorio garantizando una unión fiable y de garantía.

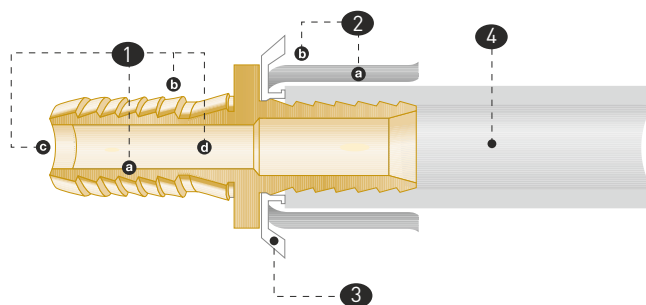

CLASIFICACIÓN DE LAS CONDICIONES DE SERVICIO

CLASE DE APLICACIÓN	TIPOT ^a	T ^a (C)	COEF. GLOBAL DISEÑO C	TIEMPO AT ^a (AÑOS)	ESFUERZOTANG. (MPA.)	P. MÁX. SERVICIO (BAR)	CAMPO DE APLICACIÓN TÍPICO
Agua fría	cold	20	1.25	50	9.51	15.2	Agua fría hidrosanitaria
	d	60	1.5	49	5.96	8.0	Suministro agua caliente a 60°
	máx. mal	80 95	1.3 1	1 0.011	5.03 4.55	7.7 9.1	
2	d	70	1.5	49	5.33	7.1	Suministro agua caliente a 70°
	máx.	80	1.3	1	5.03	7.7	
	mal	95	1	0.011	4.55	9.1	
4	cold	20	1.25	2.5	9.83	15.7	Calefacción suelo radiante y radiadores a baja temperatura
	d.	40	1.5	20	7.57	10.1	
	d.	60	1.5	25	6.01	8.0	
	máx. mal	70 100	1.3 1	1 0.011	5.60 4.32	8.6 8.6	
5	cold	20	1.25	14	9.64	15.4	Calefacción por radiadores a alta temperatura
	d.	60	1.5	25	6.01	8.0	
	d.	80	1.5	10	4.88	6.5	
	máx.	90	1.3	1	4.52	7.0	
	mal	100	1	0.011	4.32	8.6	

SAPRESSXPRESS. Sistema con tubería multicapa PEX-a con accesorio de Latón y PPSU. Diseñado para instalaciones de fontanería, calefacción y climatización. Fabricado con las materias primas de más ALTA CALIDAD y pasando los más estrictos controles, hacen de nuestro sistema SAPRESSXPRESS la mejor opción para la realización de tus instalaciones en obra nueva. Completado por la más amplia gama de accesorios y tuberías desde diámetro 16 hasta 32. Siempre con la GARANTIA IDSA DE 15 AÑOS



1. Cortar el tubo

Haciendo uso de una tijera corta tubos sapress se practica un corte en la tubería, debiendo ser este limpio y lo más perpendicular al tubo posible.



2. Unir la pieza

El accesorio Sapressxpress de la medida adecuada a la tubería debe introducirse en la misma, con el casquillo puesto en su junta, hasta que se visualice la tubería en los testigos dispuestos en el casquillo.



3. Prensar

1. Usar insertos Sapressxpress de la medida adecuada al accesorio, perfil "RF".
2. Colocar los insertos en la mordaza e introducir el accesorio con su junta en contacto con ellos.
3. Prensar comprobando que la mordaza cierra completamente.
4. La unión queda correctamente realizada.

REFERENCIA	DIÁMETRO EXT.	ESPESOR	MTR./PALET	MTR./JAULA	LONGITUD	PRECIO/UNIDAD
------------	---------------	---------	------------	------------	----------	---------------

TUBO SAPRESS PEX (BARRA) · SAPRESS PIPE BARS · TUBE SAPRESS PEX EN BARRE

	06-05-016	16	1,8	250	5.000	5 m	3,44 €
	06-05-020	20	1,9	125	3.125	5 m	4,26 €
	06-05-025	25	2,3	100	2.000	5 m	6,65 €
	06-05-032	32	2,9	75	1.425	5 m	12,07 €

REFERENCIA	DIÁMETRO EXT.	ESPESOR	MTR./PALET	LONGITUD	PRECIO/UNIDAD
------------	---------------	---------	------------	----------	---------------

TUBO SAPRESS PEX (ROLLO) · SAPRESS PIPE ROLLS · TUBE SAPRESS PEX EN COURONNE

	06-05-161	16	1,8	1.600	100 m	3,13 €
	06-05-203	20	1,9	1.300	100 m	3,87 €
	06-05-251	25	2,3	700	50 m	6,02 €
	06-05-321	32	2,9	600	50 m	10,95 €

TUBO SAPRESS PEX ROLLO AISLADO · SAPRESS ISOLATED PIPE ROLLS · TUBE SAPRESS PRE-ISOLE

	06-12-161	ø16	1,8	700	100 m	6,26 €
	06-12-203	ø20	1,9	500	100 m	7,74 €
	06-12-251	ø25	2,3	500	50 m	12,04 €
	06-12-321	ø32	2,9	250	25 m	21,91 €
	06-12-161R	ø16	1,8	700	100 m	6,26 €
	06-12-203R	ø20	1,9	500	100 m	7,74 €
	06-12-251R	ø25	2,3	500	50 m	12,04 €
	06-12-321R	ø32	2,9	250	25 m	21,91 €

! IMPORTANTE:

Las mordazas que se deben utilizar son las de tipo Sapress X-press, Perfil "RF".

REFERENCIA	DESCRIPCIÓN	U./CAJA	PRECIO/UNIDAD
------------	-------------	---------	---------------

RACOR MÓVIL · FEMALE SWIVEL FITTING · RACCORD ÉCROU FEMELLE LIBRE

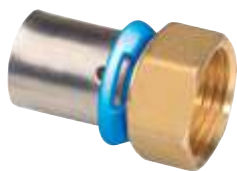

281-46-172	16-1/2"	25	3,47 €
281-46-173	16-3/4"	25	5,85 €
281-46-201	20-1/2"	25	3,56 €
281-46-202	20-3/4"	25	5,86 €
281-46-251	25-3/4"	25	7,61 €
281-46-252	25-1"	25	10,51 €
281-46-321	32-1"	25	19,04 €
281-46-322	32-1 1/4"	25	24,16 €

RACOR FIJO MACHO · FIXED FITTING MALE · RACCORD FIXE MÂLE



281-64-172	16-1/2"	25	4,32 €
281-64-173	16-3/4"	25	6,36 €
281-64-201	20-1/2"	25	4,26 €
281-64-202	20-3/4"	25	5,88 €
281-64-251	25-1/2"	25	6,45 €
281-64-252	25 -3/4"	25	7,95 €
281-64-253	25x2,3-1"	25	13,36 €
281-64-321	32x2,9-1"	25	16,05 €

RACOR FIJO HEMBRA · FIXED FITTING FEMALE · RACCORD FIXE FEMELLE



281-68-172	16-1/2"	25	5,01 €
281-68-201	20-1/2"	25	4,57 €
281-68-202	20-3/4"	25	6,65 €
281-68-250	25-1/2"	25	7,47 €
281-68-251	25-3/4"	25	7,79 €
281-68-252	25-1"	25	13,86 €
281-68-321	32-1"	25	16,17 €

MANGUITO REDUCCIÓN · REDUCED UNION · MANCHON LIAISON REDUIT

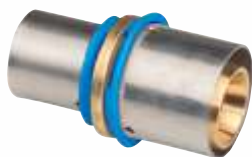

281-76-171	16-20	25	5,86 €
281-76-172	16-25	25	9,57 €
281-76-201	20-25	25	9,07 €
281-76-251	25-32	25	14,15 €

MANGUITO UNIÓN · EQUAL UNION · MANCHON LIAISON ÉGAL



281-77-170	16-16	25	3,95 €
281-77-200	20-20	25	4,71 €
281-77-250	25-25	25	10,14 €
281-77-320	32-32	25	15,77 €

REFERENCIA

DESCRIPCIÓN

U./CAJA

PRECIO/UNIDAD

RACOR UNIÓN TUBO · COPPER PIPE ADAPTER · UNION PER CUIVRE



281-80-175	16-12-15	25	4,71 €
281-80-205	20-15-18	25	5,38 €

CODO ROSCA MACHO · END MALE ELBOW · COUDE TERMINAL MÂLE



282-14-172	16-1/2"	25	6,87 €
282-14-201	20-1/2"	25	7,19 €
282-14-251	25-3/4"	25	12,91 €

CODO TERMINAL · END ELBOW · COUDE TERMINAL FEMELLE



282-18-172	16-1/2"	25	5,65 €
282-18-201	20-1/2"	25	5,57 €
282-18-202	20-3/4"	25	12,84 €
282-18-251	25-3/4"	25	12,96 €
282-18-322	32-1"	25	20,67 €

CODO EXTRAIBLE · EXTRACTABLE ELBOW · COUDE SORTIE DE CLOISON





282-20-171	16-1/2"	25	13,01 €
282-20-201	20-1/2"	25	14,18 €

CODO TUERCA MÓVIL · FEMALE SWIVEL ELBOW · COUDE TERMINAL ÉCROU LIBRE





282-38-171	16-1/2"	25	12,84 €
282-38-201	20-1/2"	25	13,82 €
282-38-202	20-3/4"	25	18,16 €
282-38-251	25-3/4"	25	20,57 €

	REFERENCIA	DESCRIPCIÓN	U./CAJA	PRECIO/UNIDAD
	282-62-171	16-1/2"	25	7,39 €
	282-62-201	20-1/2"	25	7,85 €
	282-62-202	20-3/4"	25	14,33 €
	282-62-251	25-3/4"	25	16,40 €

	REFERENCIA	DESCRIPCIÓN	U./CAJA	PRECIO/UNIDAD
	282-63-171	16-1/2"	25	10,97 €
	282-63-201	20-1/2"	25	10,97 €

	REFERENCIA	DESCRIPCIÓN	U./CAJA	PRECIO/UNIDAD
	282-77-170	16-16	25	5,57 €
	282-77-200	20-20	25	5,94 €
	282-77-250	25-25	25	11,28 €
	282-77-320	32-32	25	20,91 €

	REFERENCIA	DESCRIPCIÓN	U./CAJA	PRECIO/UNIDAD
	282-80-172	16-Cu15	25	5,71 €
	282-80-205	20-Cu18	25	6,46 €

	REFERENCIA	DESCRIPCIÓN	U./CAJA	PRECIO/UNIDAD
	282-83-172	16-1/2"	25	9,72 €
	282-83-201	20-1/2"	25	10,11 €

REFERENCIA	DESCRIPCIÓN	U./CAJA	PRECIO/UNIDAD
------------	-------------	---------	---------------

TE SALIDA MACHO · MALE END T · TÉ SORTIE MÂLE



283-14-171	16-1/2"	25	9,27 €
283-14-201	20-1/2"	25	9,81 €
283-14-251	25-1/2"	25	15,77 €
283-14-252	25-3/4"	25	17,97 €

TE SALIDA HEMBRA · FEMALE END T · TÉ SORTIE FEMELLE

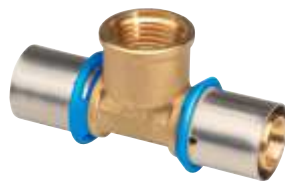

283-18-171	16-1/2"	25	8,39 €
283-18-201	20-1/2"	25	8,75 €
283-18-251	25-1/2"	25	16,97 €
283-18-252	25-3/4"	25	23,04 €
283-18-322	32-1"	25	28,31 €

TE UNIÓN TUBO COBRE · PEX-CU-PEX T · TE PER CUIVRE



283-80-172	16 - CU12/15	25	9,01 €
------------	--------------	----	--------

TE REDUCCIÓN · REDUCED T · TÉ REDUIT



283-76-171	16-20-16	25	10,92 €
283-76-172	20-16-16	25	10,18 €
283-76-173	20-16-20	25	10,18 €
283-76-174	20-20-16	25	10,29 €
283-76-175	25-16-16	25	16,65 €
283-76-176	25-16-20	25	16,93 €
283-76-177	25-16-25	25	17,77 €
283-76-178	25-20-16	25	16,93 €
283-76-179	25-25-16	25	17,84 €
283-76-181	16-25-16	25	16,68 €
283-76-205	20-25-20	25	18,04 €
283-76-255	25-20-20	25	16,85 €
283-76-256	25-20-25	25	18,04 €
283-76-258	25-25-20	25	19,61 €
283-76-259	25-32-25	25	32,74 €
283-76-322	32-25-25	25	32,74 €
283-76-323	32-32-25	25	33,45 €
283-76-324	32-25-32	25	33,45 €

REFERENCIA

DESCRIPCIÓN

U./CAJA

PRECIO/UNIDAD

TE IGUAL · EQUAL T · TE ÉGAL



283-77-170	16-16-16	25	7,27 €
283-77-200	20-20-20	25	8,87 €
283-77-250	25-25-25	25	18,42 €
283-77-320	32-32-32	25	31,37 €

VÁLVULA PISTÓN · PISTON VALVE · CORPS VANNE A PISTON



283-42-170	16	20	25,80 €
283-42-200	20	20	26,31 €
283-42-250	25	10	41,12 €

VÁLVULA PISTÓN EN U · U PISTON VALVE · CORPS PISTON EN U



283-49-160	FIN DE EXISTENCIA 16	20	37,96 €
283-49-200	20	20	39,22 €
283-49-250	25	10	62,01 €

LLAVE DE CORTE ESFERA PALANCA · SHUT OFF VALVE · VANNE A SPHERE



283-50-200	20	10	28,40 €
283-50-250	25	10	42,11 €
283-50-320	32	10	60,40 €

REFERENCIA	DESCRIPCIÓN	U./CAJA	PRECIO/UNIDAD
------------	-------------	---------	---------------

LLAVE DE VACIADO · EMPTYNESS BALL VALVE · VANNE DE VIDANGE

	283-51-160	16	10	27,62 €

VÁLVULA ESFERA · BALL VALVE · CORPS VANNE A SPHERE

	283-52-170	16	20	25,57 €
	283-52-200	20	20	26,74 €
	283-52-250	25	10	39,05 €

VÁLVULA ESFERA EN U · U BALL VALVE · CORPS A SPHERE EN U

	283-59-160	16	20	36,15 €
	283-59-200	20	20	37,42 €
	283-59-250	25-3/4"	10	57,58 €

KIT TUERCA PLADUR

	31-94-100	Kit tuerca pladur	50	VER SEC. ACC
---	-----------	-------------------	----	--------------

	REFERENCIA	DESCRIPCIÓN	U./CAJA	PRECIO/UNIDAD
MANDO DE REGULACIÓN OCULTA · HIDEEN LEVER · TETE DE REGULATION CACHEE POUR VANNE				
	27-53-012	Mando de regulación oculta	20	VER SEC. ACC
MANDO REDONDO · ROUND LEVER · TETE POUR VANNE				
	27-53-011	Mando redondo	20	VER SEC. ACC
MANDO MANETA · LEVER · TETE POUR VANNE				
	27-53-010	Mando maneta	20	VER SEC. ACC
ALARGADOR · EXTENSION · PROLONGATEUR				
	27-99-012	Alargador válvula	20	VER SEC. ACC
	27-99-100	Alargador válvula largo	20	VER SEC. ACC
CASQUILLO · COMPRESSION SLEEVE · DOUILLE				
	81-93-170	16	250	1,39 €
	81-93-200	20	100	1,77 €
	81-93-250	25	100	2,58 €
	81-93-320	32	100	4,20 €